

Chaudière murale gaz instantanée

Thema Classic

La chaudière
taille mannequin



THEMACLASSIC C 24 E

THEMACLASSIC C 24 EV

THEMACLASSIC F 24 E



Saunier Duval

le confort est un droit

Thema Classic

Une chaudière qui saura répondre
aux attentes de confort des clients

COMPACTE, ELLE SAIT SE FAIRE DISCRÈTE

Très compacte (740x410x358),
Themaclassic s'installe partout
et s'intègre parfaitement dans
un petit logement, une kitchenette
ou un placard.

CHAUFFAGE ET EAU CHAUDE SANITAIRE : LE CONFORT SUR TOUTE LA LIGNE

Avec un débit seuil de 1,7 l/mn,
Themaclassic offre de l'eau
chaude même pour des débits
très faibles, comme ceux

correspondant à un filet d'eau.
Le système de régulation
électronique breveté par Saunier
Duval permet une stabilité
de température à 0,5° C près,
même en cas d'utilisations
multiples, d'augmentation ou
de réduction de débit.



TABLEAU DE COMMANDE SIMPLIFIÉ ET NOTICE AIMANTÉE : FACILITÉ D'UTILISATION GARANTIE

L'utilisateur peut accéder à toutes les fonctionnalités de la chaudière, en un tour de bouton. Grâce à l'affichage par cristaux liquides de l'interface, il peut également contrôler, d'un seul coup d'œil, la pression de l'eau, la température et les consignes de chauffage. Un affichage de 4 codes défaut a aussi été prévu.

SÉCURITÉ : LA PERFORMANCE À TOUS LES NIVEAUX

Themaclassic est équipée de nombreux indicateurs qui sécurisent son fonctionnement comme par exemple :

- Un capteur de mesure de la pression d'eau ;
- Une SRC (sécurité refoulement / débordement de fumée) intelligente ;

- Une protection contre le gel ;
- Une position ECO 50° C pour éviter les risques de brûlures et l'entartrage de l'appareil.

Un dispositif complet qui garantit un haut niveau de sécurité !

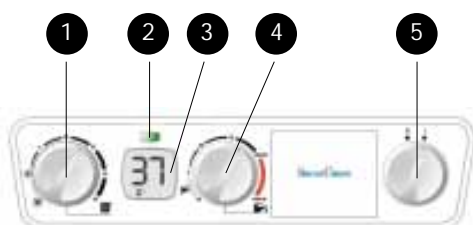

1. Sélection été/hiver et ajustement de la température chauffage
2. Témoin de fonctionnement et témoin d'anomalie
3. Affichage température et pression
4. Réglage température eau chaude sanitaire avec position Eco 50° C
5. Marche / Arrêt

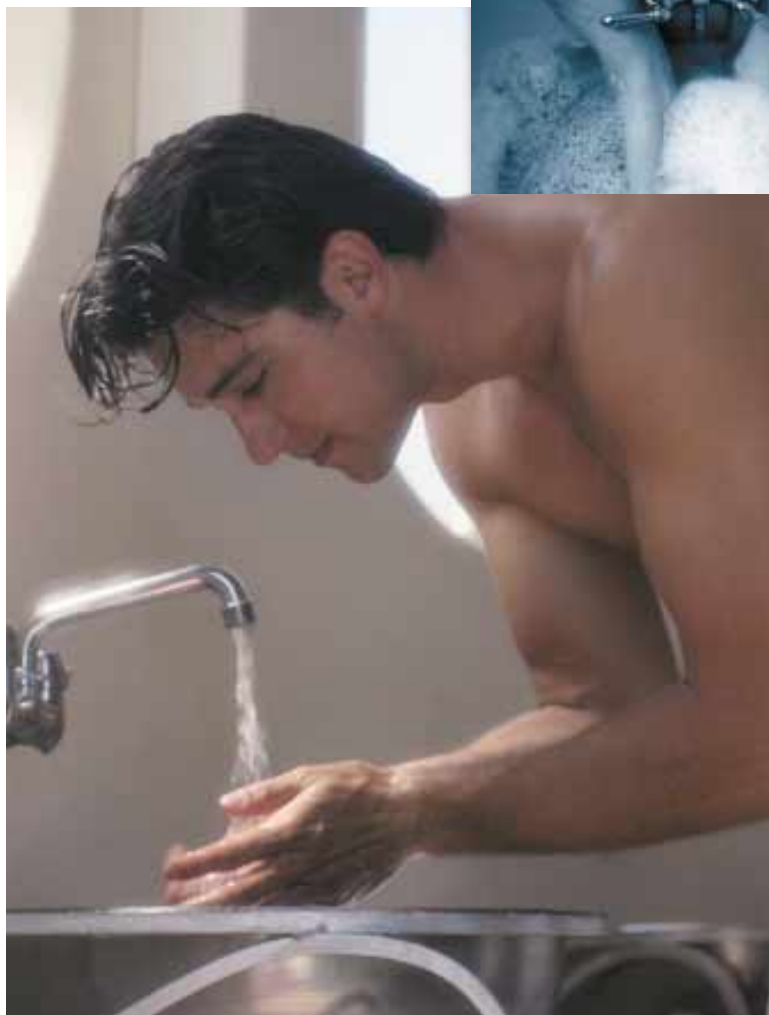

Thema Classic

Prévue pour être posée rapidement et sans contrainte, à l'aise partout, elle facilite la vie des professionnels.

UNE CHAUDIÈRE CONÇUE POUR FACILITER LA VIE DE L'INSTALLATEUR !

Poids et dimensions réduits pour une pose sans problème, même seul.

Themaclassic se positionne parmi les chaudières les plus légères et les plus compactes du marché. Il est donc possible de l'installer seul, sans difficulté.

La chaudière est conçue en 3 panneaux :

Le démontage de la façade et des parties latérales de la chaudière est facilité.

La partie combustion est démontable grâce à un système de tiroir.

INSTALLATION : VOUS FAITES FACE À TOUTES LES SITUATIONS

Le cadre écarteur de Themaclassic, monté en série, permet le passage des colonnes montantes à l'arrière de la chaudière.

La plaque de raccordement, écartée du mur de 20 cm, facilite l'installation.

Une gamme complète d'accessoires qui permet d'adapter Themaclassic à toutes les contraintes d'installation et à tous les besoins de confort.

On peut ajouter à Themaclassic un module plancher chauffant ou l'un des nombreux accessoires de régulation : thermostat, sonde extérieure, programmeur.

De plus, Themaclassic compte, parmi sa gamme de ventouses, une nouveauté : les ventouses télescopiques.

Nouveau

La chaudière a été conçue pour remplacer facilement les anciennes chaudières, Saunier Duval ou appareils d'autres marques, grâce à des kits de raccordement spécialement étudiés à cet effet.





**THEMACLASSIC,
DES PERFORMANCES
SANITAIRES 2 ÉTOILES*
ISSUES DU SAVOIR-FAIRE
SAUNIER DUVAL ET
DE SES TOUS DERNIERS
DÉVELOPPEMENTS**

Elle utilise des composants de pointe tels que :

- le mécanisme gaz pas-à-pas qui offre une meilleure régulation pour les débits minimums et intermédiaires et facilite les

changements de gaz ;

- la vanne 3 voies motorisée qui permet un basculement plus rapide d'un circuit à l'autre.

De plus, son bloc hydraulique, équipé de filtres sanitaire et chauffage pour une meilleure protection de l'appareil, intègre le maximum de composants et de fonctions dans un maximum de compacité.

** Projet de norme européenne EN 13203.*

Thema Classic

Caractéristiques techniques

Schéma de fonctionnement

- | | |
|--|--------------------------------------|
| 1. Extracteur | 16. Échangeur sanitaire |
| 2. Pressostat | 17. Vanne trois voies |
| 3. Echangeur chauffage | 18. Détecteur de débit |
| 4. Sécurité de surchauffe | 19. Filtre sur arrivée eau froide |
| 5. Chambre de combustion | 20. Groupe de remplissage eau froide |
| 6. Vase d'expansion | 21. Soupape de sécurité à 3 bars |
| 7. Électrode de contrôle de flamme | 22. Robinet de vidange |
| 8. Brûleur | 23. Filtre sur circuit chauffage |
| 9. Electrodes d'allumage | |
| 10. Circulateur | A. Retour chauffage |
| 11. Limiteur de température chauffage | B. Arrivée eau froide |
| 12. Allumeur électronique | C. Départ chauffage |
| 13. By-pass | D. Départ eau chaude |
| 14. Mécanisme gaz | E. Arrivée gaz |
| 15. Capteur de pression d'eau de chauffage | |

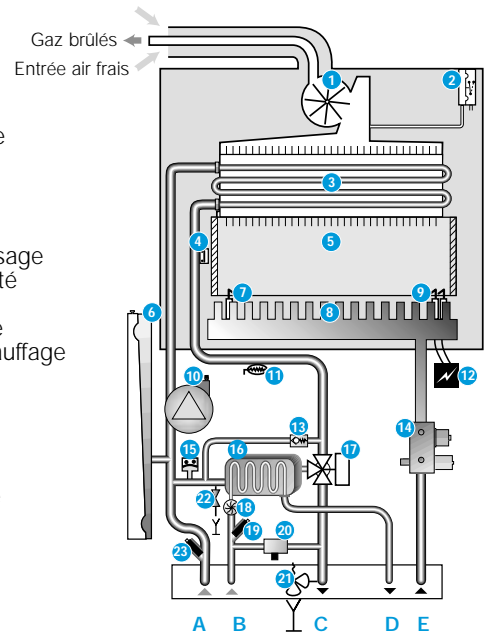

Plaque de raccordement

- | |
|--------------------------------|
| A. Retour chauffage |
| B. Arrivée eau froide |
| C. Départ chauffage |
| D. Départ eau chaude sanitaire |
| E. Arrivée gaz |

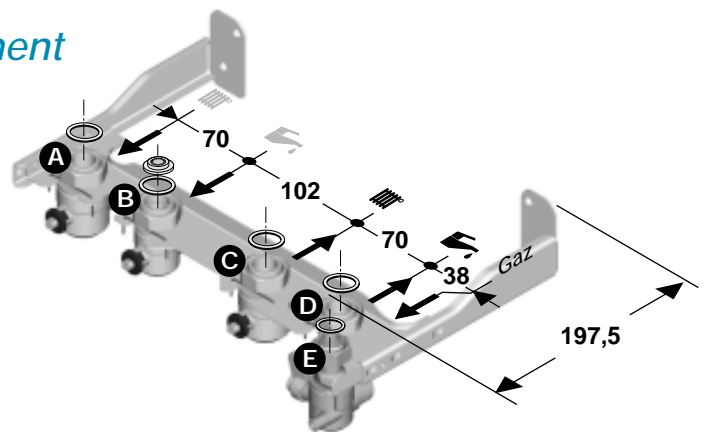

Courbes débit/pression

By pass :

1. fermé
2. ouvert 1/4 tour
3. ouvert 1/2 tour
4. ouvert 1 tour
5. ouvert 2 tours

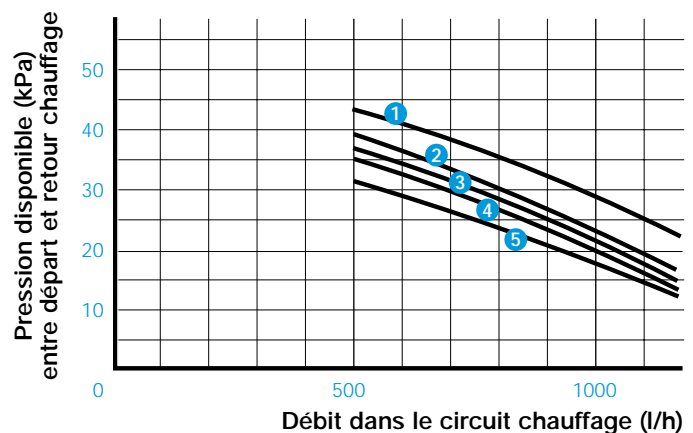

- Themaclassic, une gamme complète de chaudières murales, chauffage + eau chaude instantanée.
- Puissance 24 kW.
- Version cheminée, VMC ou ventouse.

Dimensions

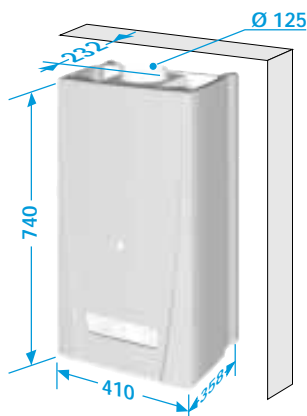

Gabarit d'installation

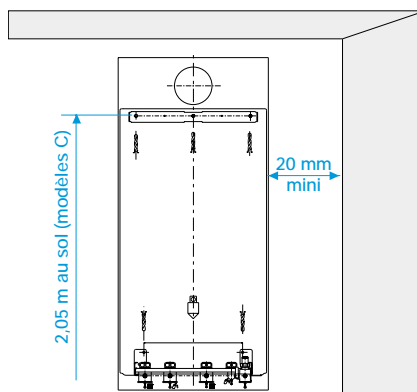

THEMACLASSIC

MODE D'EVACUATION

(C : Cheminée - V : VMC - F : Ventouse)

PUISSANCE UTILE NOMINALE

	C 24 E	C 24 EV	F 24 E
kW	23,6	23,6	23,6

CARACTÉRISTIQUES CHAUFFAGE

	C 24 E	C 24 EV	F 24 E	
Rendement sur PCI	%	90	90	91
Régulation		Modulante	Modulante	Modulante
Puissance utile ajustable	kW	8,4 à 23,6	8,4 à 23,6	8,9 à 23,6
Température départ chauffage réglable	° C	38 à 87	38 à 87	38 à 87
Vase d'expansion, capacité utile	l	5	5	5
Capacité maximale de l'installation à 75° C	l	110	110	110
Pression maximale circuit chauffage (soupape de sécurité intégrée)	bar	3	3	3

CARACTÉRISTIQUES SANITAIRES

	C 24 E	C 24 EV	F 24 E	
Puissance utile variable	kW	8,4 à 23,6	8,4 à 23,6	8,9 à 23,6
Temp. départ eau chaude sanitaire réglable jusqu'à	° C	63	63	63
Débit spécifique (Δt 30° C)	l/mn	11,3	11,3	11,3
Régulation		Modulante	Modulante	Modulante
Pression minimale-maximale alimentation sanitaire	bar	0,5/10	0,5/10	0,5/10
Débit d'allumage	l/mn	1,7	1,7	1,7

CARACTÉRISTIQUES ÉLECTRIQUES

	C 24 E	C 24 EV	F 24 E	
Protection électrique		IPx4D	IPx4D	IPx4D
Tension d'alimentation	V	230	230	230
Puissance maximale électrique absorbée	W	70	70	122

CARACTÉRISTIQUES THERMIQUES

	C 24 E	C 24 EV	F 24 E
Classement selon réglementation RT 2000	Référence	Référence	Référence

ÉVACUATION DES GAZ BRÛLÉS

	C 24 E	C 24 EV	F 24 E	
Diamètre buse	mm	125	125	--
Diamètre ventouse horizontale	mm	--	--	60/100
Long. mini-maxi avec coude au départ chaudière	m	--	--	0,3 à 3,5
Diamètre ventouse verticale	mm	--	--	80/125
Longueur mini-maxi	m	--	--	0,5-10
Débit d'extraction VMC	m ³ /h	--	100	--

POIDS NET / BRUT

	C 24 E	C 24 EV	F 24 E
kg	31/32	31/32	33/34

DIMENSIONS

	C 24 E	C 24 EV	F 24 E
Hauteur-largeur-profondeur	mm	740/410/358	740/410/358

DIRECTIONS RÉGIONALES

Bordeaux / Pessac

7, allée Newton – 33600 Pessac
Tél. : 05 56 36 10 10 – Fax : 05 57 26 99 80

Lille / Villeneuve d'Ascq

Parc d'Activités Technologiques des Prés
5, rue de la Performance
59650 Villeneuve d'Ascq
Tél. : 03 20 47 30 50 – Fax : 03 20 47 47 78

Lyon

184, avenue Jean Jaurès
69007 Lyon
Tél. : 04 78 72 21 31 – Fax : 04 78 61 77 78

Marseille

111, route de la Valentine
13396 Marseille cedex 11
Tél. : 04 91 18 23 00 – Fax : 04 91 18 23 19

Nancy / Pulnoy

ZA de Pulnoy-Essey
12, rue des Sables
54420 Pulnoy
Tél. : 03 83 21 34 34 – Fax : 03 83 21 29 59

Nantes

6, avenue du Marché Commun
BP 43469
44334 Nantes cedex 03
Tél. : 02 51 89 60 70 – Fax : 02 40 50 23 04

Paris / Fontenay-sous-Bois

« Le Technipole »
8, avenue Pablo Picasso
94132 Fontenay-sous-Bois cedex
Tél. : 01 49 74 11 02 – Fax : 01 49 74 11 00

Toulouse

33, route de Bayonne
BP 3099
31300 Toulouse
Tél. : 05 61 15 00 15 – Fax : 05 61 15 01 63



Saunier Duval

Saunier Duval eau chaude chauffage France
« Le Technipole » – 8, avenue Pablo Picasso
94132 Fontenay-sous-Bois cedex
Tél. : 01 49 74 11 11 – Fax : 01 48 76 89 32
www.saunierduval.com